

【第1試合場】

小学1年生 軽量級

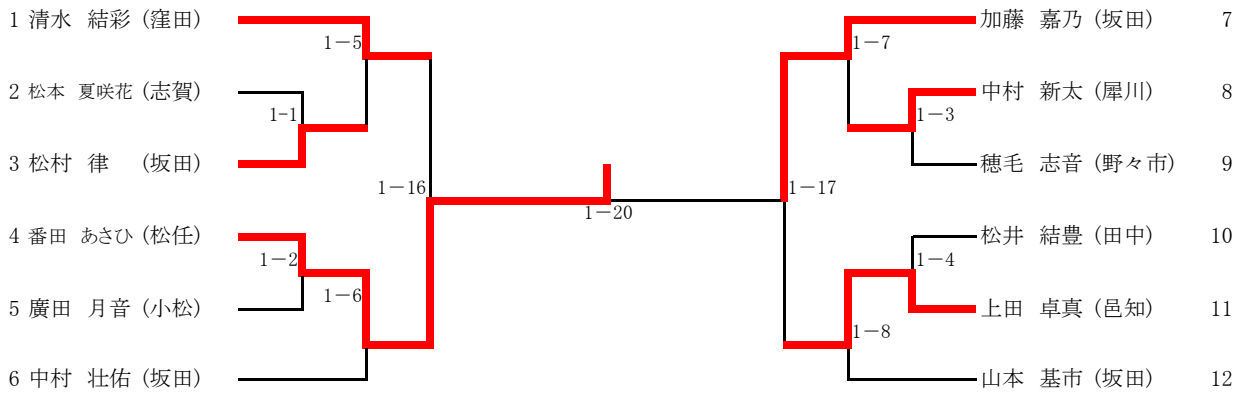

小学1年生 重量級

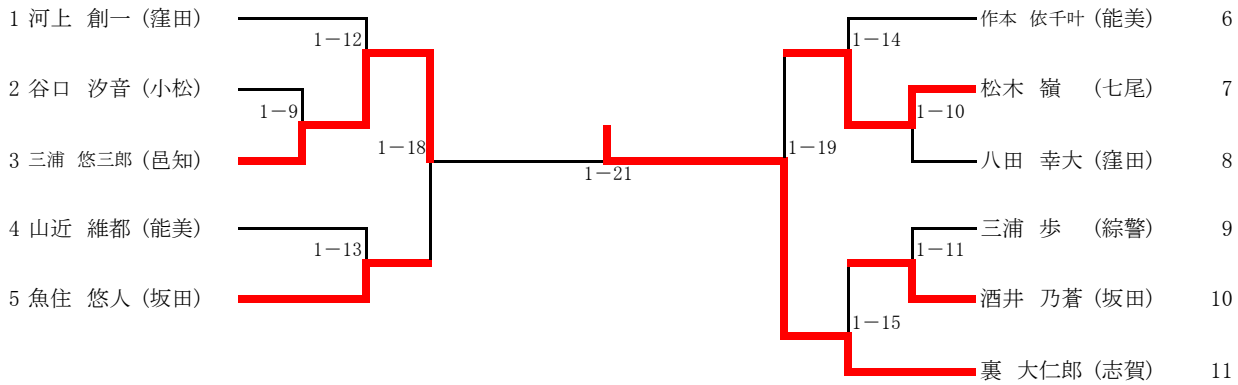

小学4年生男子 軽量級

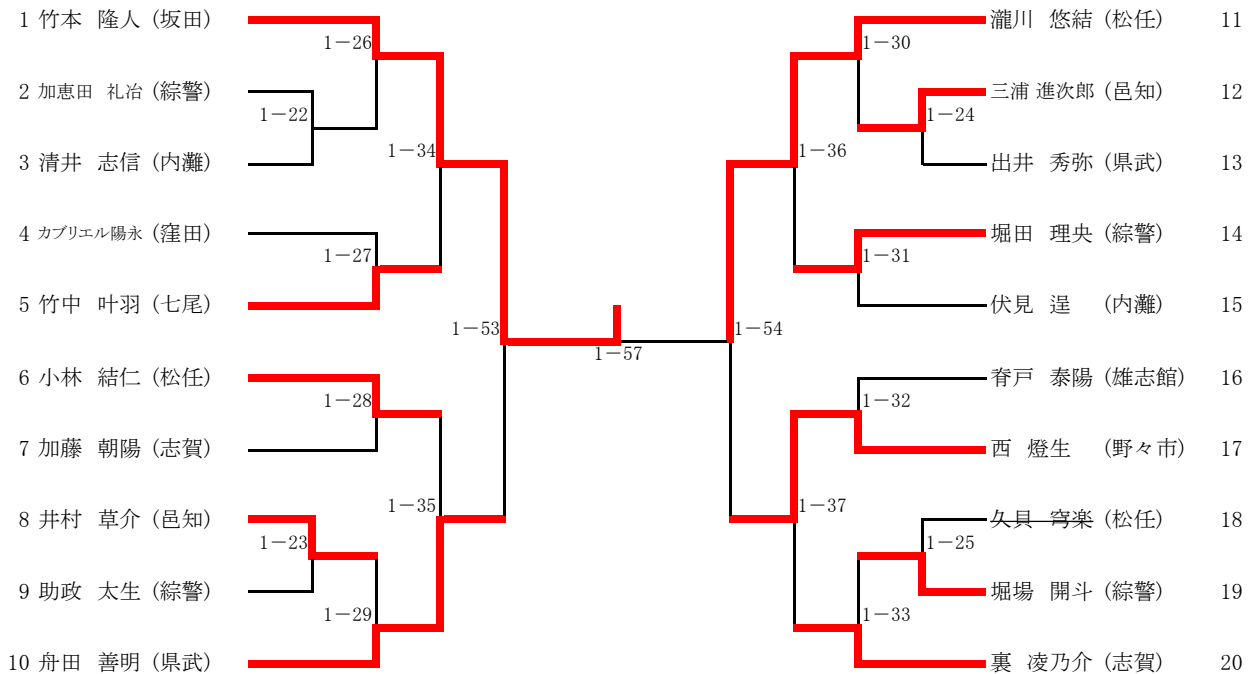

【第1試合場】

小学4年生男子 重量級

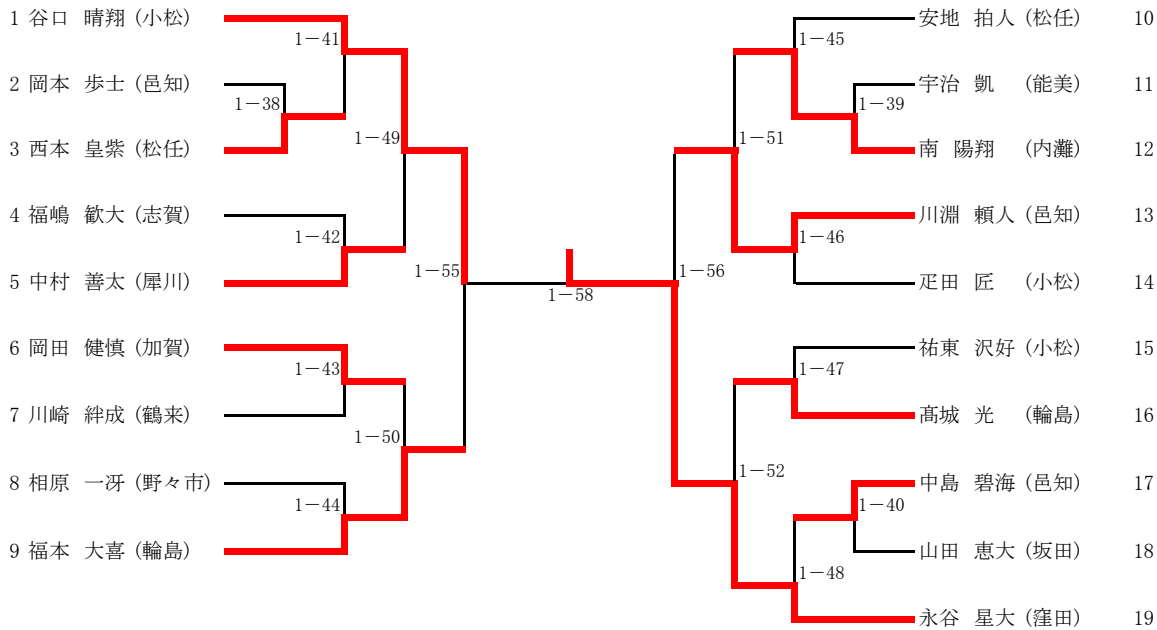

小学5年生男子 軽量級

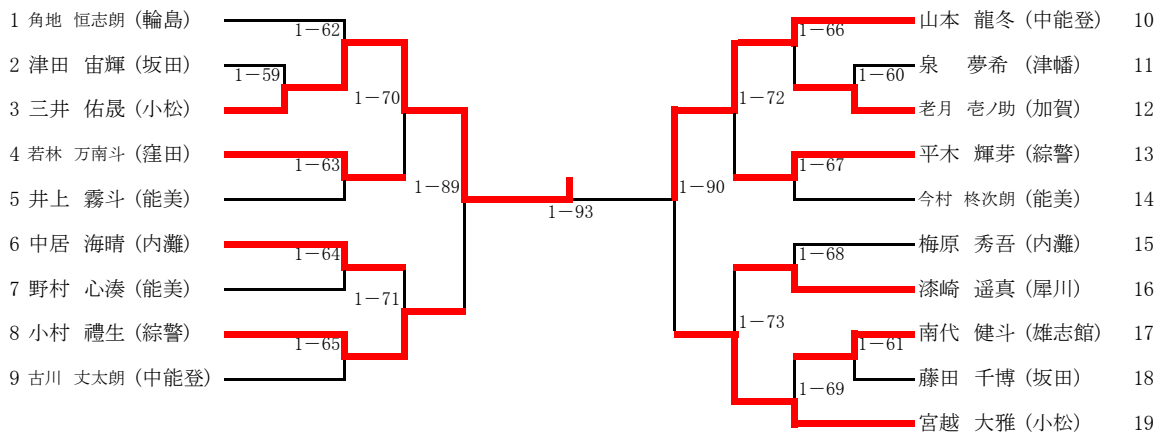

小学5年生男子 重量級

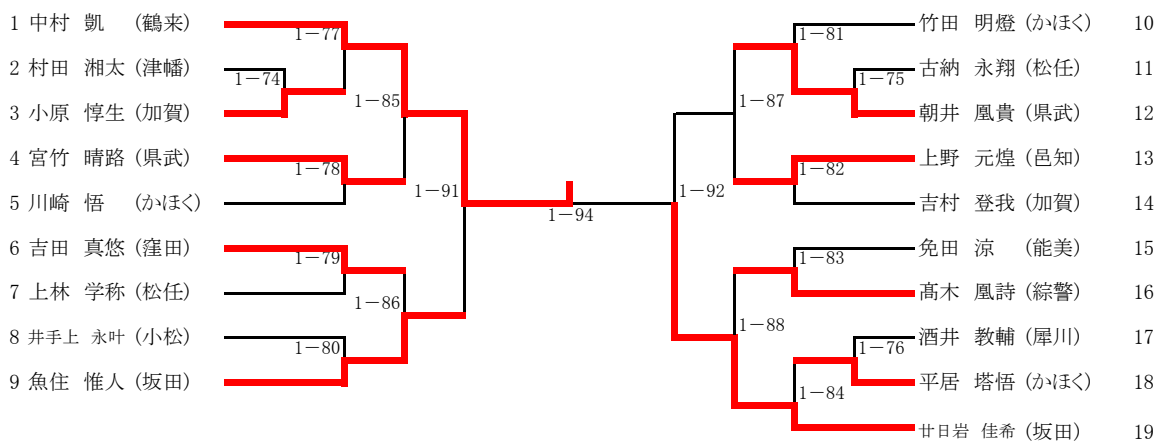

【第2試合場】

小学2年生 軽量級

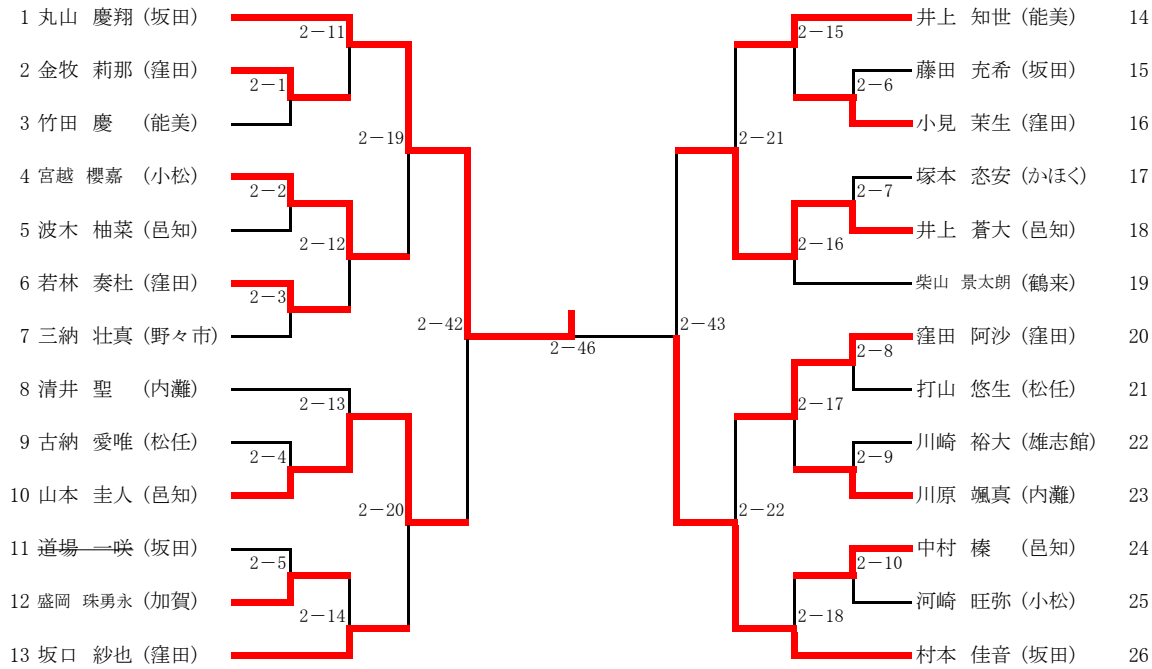

小学2年生 重量級

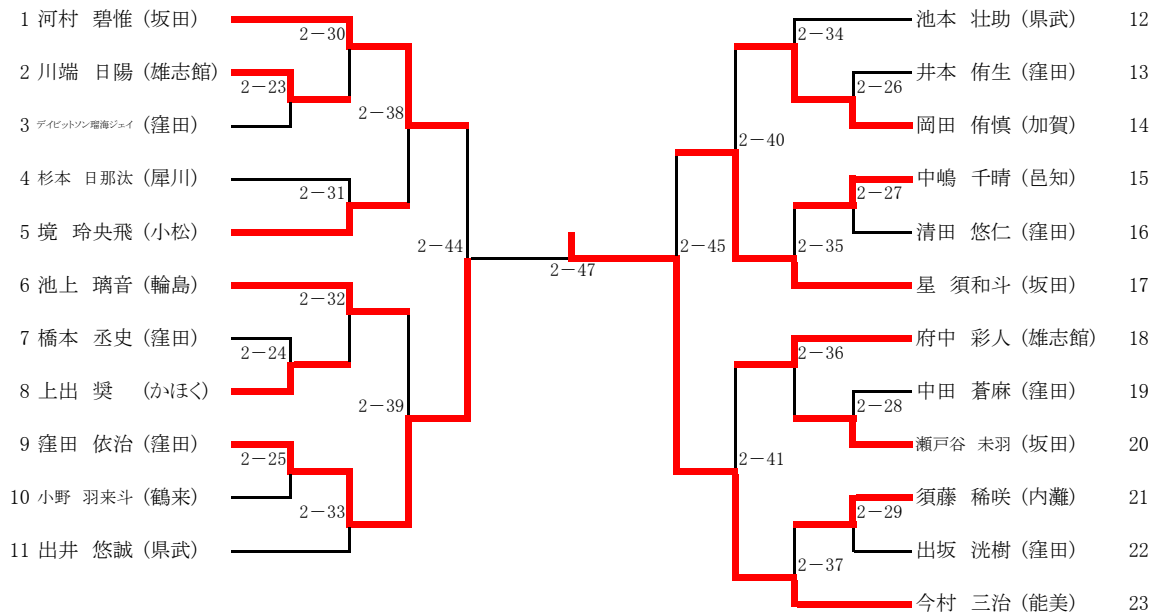

小学4年生女子 軽量級

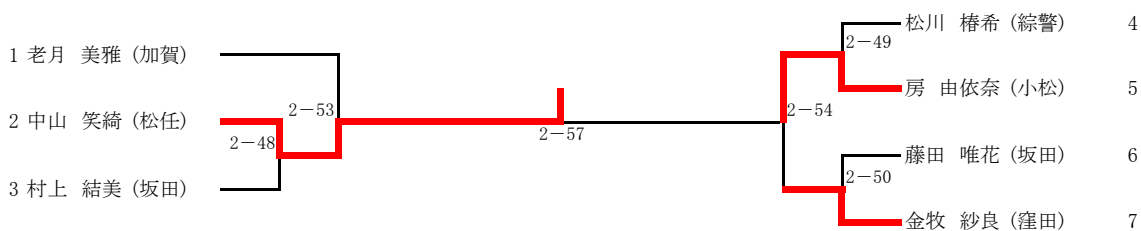

【第2試合場】

小学4年生女子 重量級

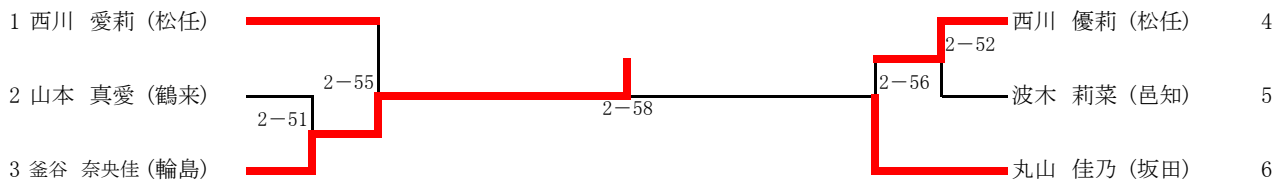

小学5年生女子 軽量級

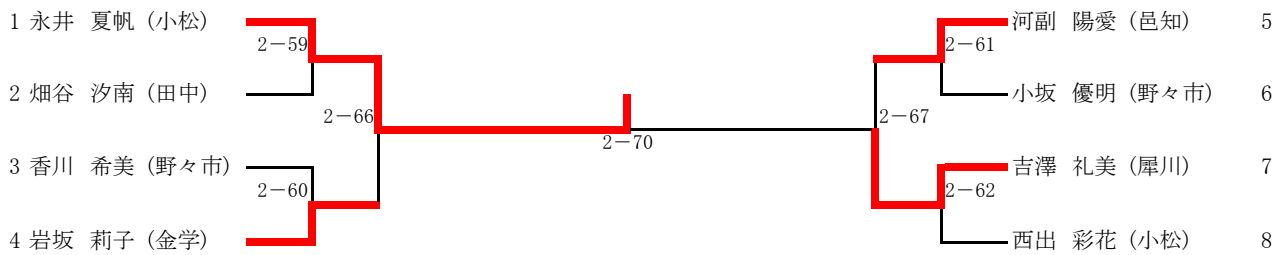

小学5年生女子 重量級

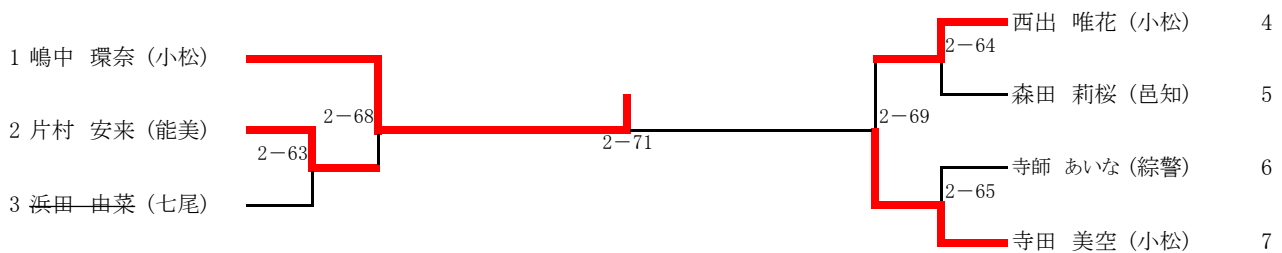

小学6年生男子 軽量級

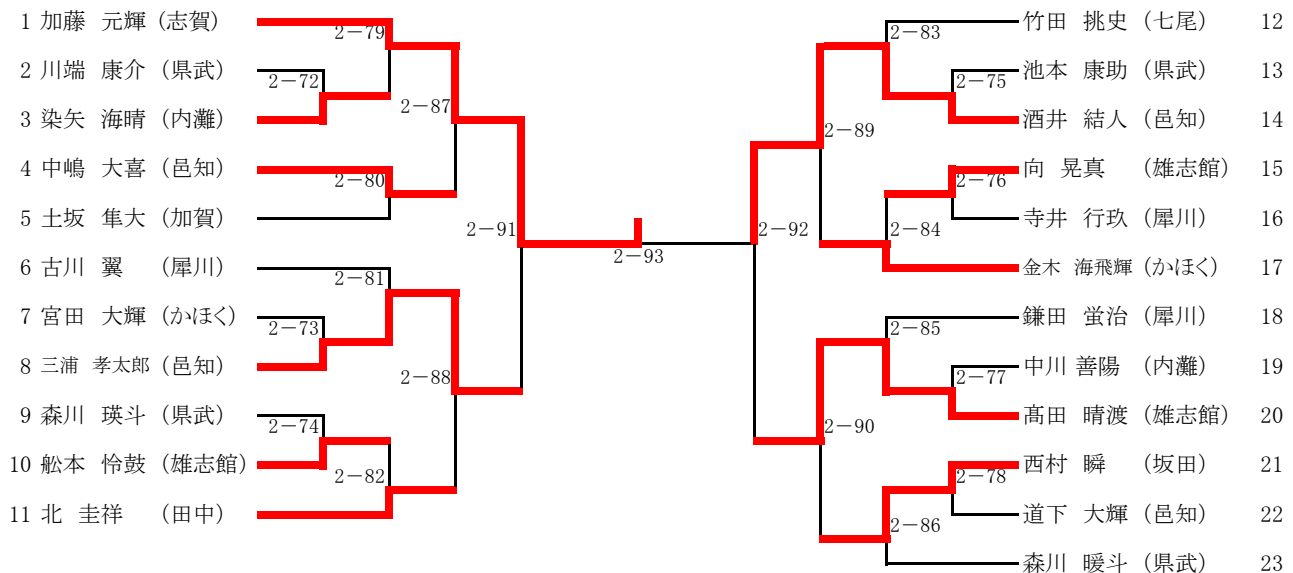

【第3試合場】

小学3年生 軽量級

1 魚住 啓人 (坂田)	3-3	3-11	松木 侑生 (七尾)	18
2 畝 小太郎 (県武)	3-1	3-23	平木 芽玖 (綜警)	19
3 祐東 宏好 (小松)	3-19	3-12	松田 湊 (加賀)	20
4 岩本 希生斗 (雄志館)	3-4	3-29	山口 暖真 (坂田)	21
5 松井 環季 (田中)	3-27	3-13	宮本 想 (松任)	22
6 中川 倫太郎 (内灘)	3-5	3-24	三井 彩瑚 (小松)	23
7 打山 葉丹 (松任)	3-20	3-14	茂瀬野 沙夏 (坂田)	24
8 長谷 歩 (綜警)	3-6	ガブリエル寛竜 (窪田)	25	
9 富山 稜太 (坂田)	3-57	3-15	津田 陽向 (坂田)	26
10 境 時樹亜 (小松)	3-7	3-25	山田 紗華 (小松)	27
11 佛田 采子 (坂田)	3-21	3-16	吉野 太基 (邑知)	28
12 角田 清馬 (松任)	3-8	3-30	三納 颯人 (野々市)	29
13 角地 千代 (輪島)	3-28	3-17	川村 匡 (坂田)	30
14 片村 太信 (能美)	3-9	3-26	岡田 晴誠 (輪島)	31
15 岩坂 茉奈 (金学)	3-22	3-2	宮竹 律月 (県武)	32
16 井上 心陽 (邑知)	3-10	3-18	大西 春瑠 (津幡)	33
17 野原 碧斗 (野々市)	3-58	3-61	中村 凜太郎 (松任)	34

小学3年生 重量級

1 長岡 利紀 (内灘)	3-45	3-38	長岡 利紅 (内灘)	16
2 松本 桜樹 (志賀)	3-31	3-49	山田 桃華 (犀川)	17
3 桂 宗慎 (松任)	3-53	3-39	佐々木 陽出 (坂田)	18
4 西 來瞳 (野々市)	3-32	3-55	薮下 真虎 (雄志館)	19
5 坂井 志琉 (邑知)	3-46	3-40	森安 健心 (小松)	20
6 佐渡 衣莉 (坂田)	3-33	3-50	寺山 輝 (松任)	21
7 藤井 青羽 (窪田)	3-59	3-41	相原 天花 (野々市)	22
8 鍵谷 哲太 (内灘)	3-34	3-62	竹本 結香 (七尾)	23
9 市川 こころ (野々市)	3-47	3-42	馬場 輝 (坂田)	24
10 柿木 一志 (県武)	3-35	3-51	番田 宗介 (松任)	25
11 山本 悠登 (鶴来)	3-54	3-43	多田 航貴 (雄志館)	26
12 高田 澄晴 (雄志館)	3-36	3-56	本出 龍空 (野々市)	27
13 前田 泰一 (坂田)	3-48	3-44	松井 克樹 (内灘)	28
14 穂毛 怜王 (野々市)	3-37	3-52	寺谷 弥夏 (邑知)	29
15 山根 夢来 (小松)			北 総司 (田中)	30

【第3試合場】

小学6年生女子 軽量級

1 藤本 柚栞 (松任)	3-63				3-65	森安 和心 (小松)	5
2 片村 萌惟 (能美)		3-71			3-72	野原 穂乃花 (野々市)	6
3 安中 心遥 (邑知)	3-64		3-75		3-66	清水 穂風 (能美)	7
4 木ノ本 愛哩 (小松)						松木 芽生 (七尾)	8

小学6年生女子 重量級

1 裏 ほたる (志賀)	3-67				3-69	田中 歩奈 (坂田)	5
2 舟田 美玲 (県武)		3-73			3-74	長 和花 (県武)	6
3 房 玲依奈 (小松)	3-68		3-76		3-70	松本 桜彩 (志賀)	7
4 丸山 莉歩 (坂田)						廣田 菜々花 (小松)	8

小学6年生男子 重量級

1 山根 明青 (小松)	3-83				3-87	西 巧登 (野々市)	12
2 安地 奎人 (松任)	3-77				3-80	松田 理仁 (かほく)	13
3 新田 夏葵 (志賀)		3-91			3-93	細川 瑛翔 (志賀)	14
4 畔田 凌大斗 (窪田)	3-84				3-81	山岸 柁輝 (田中)	15
5 坂井 舶人 (坂田)		3-95			3-88	諸角 春紀 (県武)	16
6 茂瀬野 晃大 (坂田)	3-85		3-97			山崎 昂遼 (坂田)	17
7 川端 俊介 (窪田)	3-78				3-89	中本 龍愛 (窪田)	18
8 佐久間 大良 (野々市)		3-92				林 健太郎 (津幡)	19
9 浅野 颯斗 (かほく)	3-79				3-94	天徳寺 里輝 (輪島)	20
10 小林 拓海 (松任)		3-86			3-90	中島 慶人 (坂田)	21
11 吉野 悠 (邑知)						供村 健吾 (松任)	22